

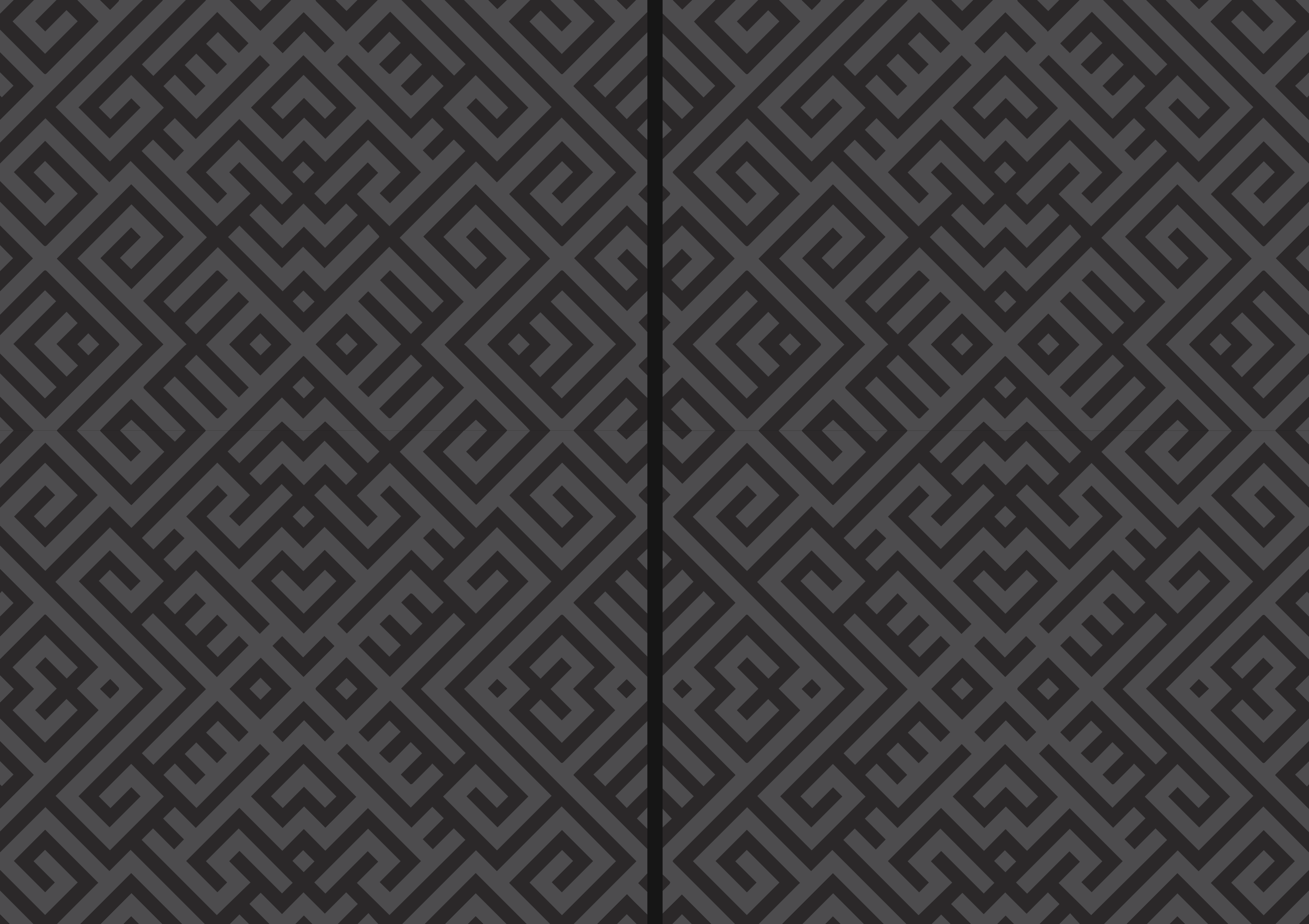

LONITÉ

---

Haar und Asche zu Diamanten





**Erinnerungsdiamanten halten für die Ewigkeit.  
LONITÉ verwandelt menschliches Haar und Kremationsasche in  
Diamanten. Jede Essenz Ihres geliebten Menschen wird für immer in  
diesen einzigartigen Erinnerungsdiamanten  
von LONITÉ eingeschlossen.**

# INHALTSVERZEICHNIS

## EINFÜHRUNG

- 09 Was ist ein Erinnerungsdiamant
- 10 Unser Unternehmen



## TECHNOLOGIE

- 14 Theorie
- 16 Technische Verfahren
- 22 Merkmale



## KATALOG

- 30 Diamant
- 34 Schliff
- 36 Größen
- 38 Juwelen

## BESTELLVORGANG

- 50 Wie Sie eine Bestellung aufgeben
- 51 Persönlicher Service
- 52 Mediale Highlights
- 54 Kontakt





PART I  
EINFÜHRUNG



## WAS IST EIN ERINNERUNGSDIAMANT?

In aller Kürze: Ein Erinnerungsdiamant ist ein Diamant, der mit Hilfe des Kohlenstoffs, der in den Haaren oder in der Kremationsasche enthalten ist, hergestellt wird.

Ein Diamant besteht im Grunde aus Kohlenstoff und der menschliche Körper enthält über 18% Kohlenstoff. Im Labor wird der Kohlenstoff aus dem Haar oder der Asche extrahiert. Mit Hilfe einiger Verfahren wie der Reinigung und Kristallisation wird daraus ein Erinnerungsdiamant gezüchtet, welcher alle Elemente Ihres geliebten Menschen enthält. Eine einzigartige Art und Weise, sich an einen besonderen Menschen in Ihrem Leben zu erinnern.

# UNSER UNTERNEHMEN



## Schweizer Ursprung



Der Firmenname "Lonité" kommt von "Longévité" aus dem Schweizer Französisch, das übersetzt so viel wie "ein langes Leben genießen" bedeutet.

Unsere Geschichte begann in einer kleinen Stadt in der Nähe der Alpen, eine 25-minütige Zugfahrt südlich entfernt von Zürich in der Schweiz.

Die Technologie von LONITÉ stammt aus den frühen 1950er Jahren, als Wissenschaftler die ersten von Menschen geschaffenen Diamanten mit Hochdruck-Hochtemperatur-Pressen herstellten.

## Geschichte

Die Technologie von LONITÉ stammt aus den frühen 1950er Jahren, als Wissenschaftler die ersten von Menschen geschaffenen Diamanten mit Hochdruck-Hochtemperatur-Pressen herstellten.

Die Gründer von LONITÉ sind führend auf ihrem Fachgebiet. Jahrelang waren unsere Gründer im Schmuckhandel, in der wissenschaftlichen Forschung, in Bestattungsunternehmen sowie in der Herstellung wunderschöner Diamanten tätig.

Zu Beginn konnten lediglich sehr kleine, bernsteinfarbene und blaue Diamanten hergestellt werden. Die heutigen Fortschritte in der Technologie haben alles verändert; die Diamanten von LONITÉ sind nun größer und in weiteren Farben erhältlich.







PART II

**TECHNOLOGIE**

## DIE THEORIE



### Die Nachbildung natürlicher Umgebungen.

Natürliche Diamanten entstehen in einer Umgebung mit extrem hohem Druck und extrem hoher Temperatur (HPHT) tief unter der Erde.

Ähnlich dazu wird die natürliche Umgebung durch präzise Erzeugung und Kontrolle von extrem hohen Temperaturen (3.000 K) und extrem hohem Druck (60.000 Bar) im Labor von LONITÉ nachgebildet. Dadurch wird der Kohlenstoff aus Haar oder Asche zu Diamanten verwandelt.



Erinnerungsdiamanten verfügen physikalisch, chemisch und optisch über die gleichen Eigenschaften wie natürliche Diamanten. Einzig und allein die Kohlenstoffquelle unterscheidet diese beiden Formen. Angehörige entscheiden sich meist für einen Erinnerungsdiamanten, um ihre geliebten Menschen immer bei sich tragen zu können.

# TECHNISCHE VERFAHREN

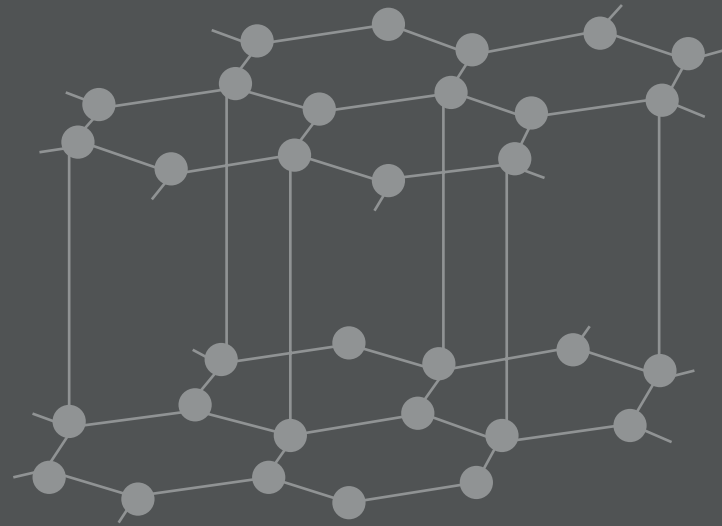

## I. Kohlenstoff-Reinigung

**5.000 Minuten für eine 4N Reinheit (99,99%).**

Die Reinigung dauert ca. 5.000 Minuten pro Bestellung.

Verunreinigungen werden entfernt und auf 1/500 des ursprünglichen Verunreinigungsgrads reduziert, wodurch eine 4N Reinheit (99,99%) gewährleistet wird.

Jedes kleinste Detail zählt. LONITÉ besteht darauf, eine hoch spezialisierte und sehr moderne Ausrüstung zu verwenden, um die höchste Präzision, Qualität und Stabilität zu gewährleisten: chirurgische Qualität, genau auf 0,001g.

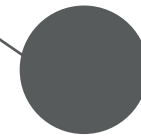

## SCHRITT 1 Materialprüfung

In erster Linie wird die Asche oder das Haar analysiert, um sicherzugehen, dass das Material ausreichend Kohlenstoff enthält, um zu einem Erinnerungsdiamanten gewandelt zu werden. Da sich der Kohlenstoffanteil der Asche von Fall zu Fall unterscheidet, kann es dazu kommen, dass der Kohlenstoff nicht ausreicht, um einen LONITÉ Erinnerungsdiamanten zu erstellen. Daher wird dringend empfohlen, als Ausweichmöglichkeit zusätzliche Haarproben von der Familie zur Verfügung zu stellen.



## SCHRITT 2 Planetarische Nano-Kristallisierung

Ein Verunreinigungsentferner wird in einer speziellen Lösung mit dem Material (der Asche oder dem Haar) gemischt, um instabile Chemikalien zu entfernen. In einer speziellen chemischen Gasumgebung wird dann das Nanopulver gemischt. Der Verunreinigungsentferner misst Verunreinigungen, die dann von den Materialien mit Hilfe einer Zentrifuge unter einer hohen Geschwindigkeit entfernt werden. Der Kohlenstoff bleibt damit durch besondere Behandlungen und Techniken ausreichend erhalten, während andere Elemente bis auf ein Minimum reduziert werden.



Mahlanlagen bewegen sich ähnlich wie Planetensysteme, in denen sowohl Rotation als auch Umwälzung stattfindet.



### SCHRITT 3

## Vakuum-Hochtemperatur-Reinigung

Die Asche oder das Haar wird extrem hoch erhitzt, um weitere Verunreinigungen zu beseitigen. Während des Verfahrens wird Sauerstoff entfernt und ein Inert-Gas mit einem schützenden Gas gemischt, um die Asche oder das Haar vor Oxidation zu bewahren. Ein doppeltes Handling wird für die chemische Extrahierung angewandt. In einigen Fällen kommen luftdichte Container mit hohen Stromspannungen zur Anwendung, um die Chemikalien letztendlich zu schmelzen und den hochwertigen Kohlenstoff zu separieren.

Im Muffelofen wird Schutzreduktionsgas verwendet, um die Asche oder das Haar vor Oxidation zu schützen

### SCHRITT 4

## Reinheitsverbesserung mit Hilfe von flüssigen Chemikalien

Das Haar oder die Asche wird dann in einem sicheren und widerstandsfähigen Raum gelagert. Eine feuchte, chemische Umgebung verbessert die Reinheit und entfernt Schwermetalle. Automatische und programmgesteuerte Temperaturen, Rührgeschwindigkeit und chemische Reagenzien gewährleisten eine hohe Kohlenstoff-Qualität. Am Ende der letzten Reinigungsschritte besitzt der Kohlenstoff eine 99,99-prozentige Reinheit. Wenn zu diesem Zeitpunkt der Reinheitsgrad nicht 99,99% beträgt, werden individuelle Reinigungsschritte eingesetzt, um die restlichen Verunreinigungen zu entfernen.



## II. Diamantkristallisation

Rein Farblos™ bei 0,5-1,0 mg/Stunde.

Die Kristallisationsfundamente werden mit dem gereinigten Kohlenstoff zusammengesetzt. Dies ist so rein und dicht, dass sogar Luftatome ausgeschlossen sind, wie z. B.  $H_2$  (Wasserdampf) und  $O_2$  (Sauerstoff).

Ein typischer Rein Farblos™ Diamant wächst langsam und stetig mit 0,5- 1,0 mg/Stunde (eine extrem langsame Geschwindigkeit). Je langsamer die Geschwindigkeit, desto höher sind Stabilität und Kristallstruktur. Ein Diamant von 1 Karat benötigt 750 Stunden, um auf seine entsprechende Größe zu reifen.



## SCHRITT 5

### HPHT-Kristallisierung

Der extrahierte, reine Kohlenstoff wird per Wärme und Druck in einen zylinderförmigen Flockengraphit umgewandelt. Bevor der Flockengraphitzylinder in die Diamantsynthese-maschine gesetzt wird, wird das Graphit sorgfältig eingewickelt und von sicheren Materialien für die letzten technischen Schritte bewahrt. Für den letzten Schritt werden Druck und Temperaturmessungen sowie Isolierung und Schutz benötigt. Die Umwandlung dauert mehrere Tage, je nach Größe des bestellten Diamanten, für Ihre Kristallbestattung.

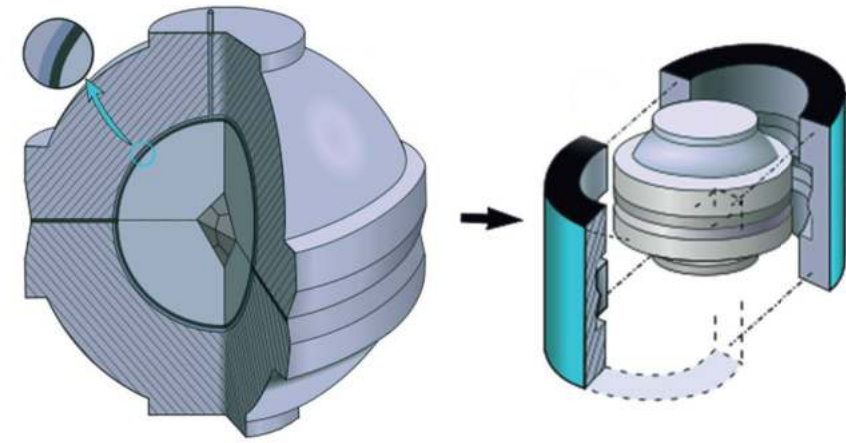
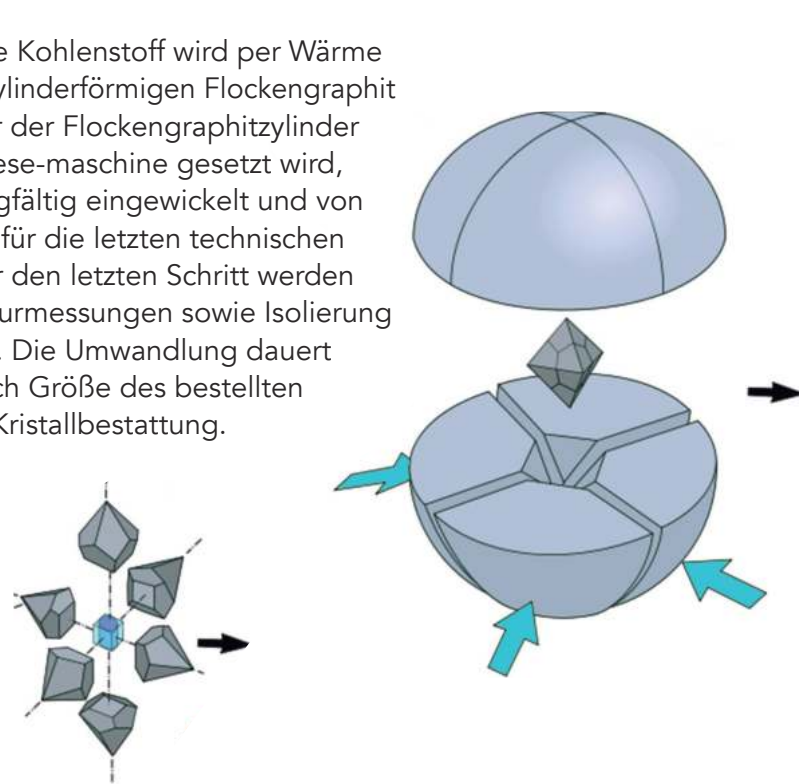

Ein Hochdruck-Hochtemperatur-Verfahren(HPHT)-Gerät, bei dem Kohlenstoffatome aus Haar und Asche in einen echten Diamanten umgewandelt werden

## SCHRITT 6

### Die Politur der Erinnerungsdiamanten

Im Gegensatz zu natürlichen Diamanten ist der grobe Erinnerungsdiamant in der Regel mit Graphit und anderen Materialien gemischt, welche sich vor allem auf der Oberfläche des Diamanten befinden. Der Rohdiamant wird von erfahrenen Experten sorgfältig poliert, die sich ausschließlich mit gewachsenen Diamanten beschäftigen. Ein grober, ungeschliffener Erinnerungsdiamant kann bei Bedarf zur Verfügung gestellt werden. Da es sehr wahrscheinlich ist, den Diamanten ohne vorhandene Schleif-Fähigkeiten zu brechen, sollte zu keinem Zeitpunkt eine unerfahrene Person den Erinnerungsdiamanten schleifen.





## 4N Reinheit

99,99% rein (4N). Einzig und allein aus Elementen des Lebens.  
Keine CVD-Diamantsamen;  
Keine instabilen Chemikalien;  
Keine künstlichen Farben;  
Keine Schwermetalle.

PRODUKT  
DETAILS

### Wirklich Einzigartig.

Nachdem die Haare oder die Kremationsasche gereinigt wurde, bietet ihnen die Synthese-Umgebung eine unabhängige Wachstums-Umgebung.

Keine zwei Diamanten gleichen sich. Die endgültige Form, Größe und Farbe hängt stets von ihrem individuellen Ursprung ab.

Jeder Erinnerungsdiamant ist natürlich gewachsen und in seiner Wirkung einzigartig. Die Synthese-Umgebung erlaubt es nur, einen Farb- und Karatbereich zu definieren. Detaillierte Dimensionen können weder kontrolliert noch vorhergesagt werden.



## Echtheitsbescheinigung

Erinnerungsdiamanten sind echte Diamanten, die von allen weltweit anerkannten Gemmologie-Instituten zertifiziert werden können.

Die Echtheitsbescheinigungen für LONITÉ Diamanten können vom Gemological Institute of America (GIA) oder dem International Gemological Institute (IGI) ausgestellt werden, welche nachweisen, dass alle LONITÉ-Diamanten echte Diamanten sind und dass sie künstlich hergestellt (nicht abgebaut) sind.

Nachdem der Wachstumsprozess des Erinnerungsdiamanten abgeschlossen ist, kann eine kostenpflichtige Dritt-Zertifizierung von der GIA oder IGI angefordert werden, um sich der Echtheit Ihres Erinnerungsdiamanten zu versichern und vor allem, um die Herkunft des Diamanten - das LONITÉ Labor - auszuweisen.





## 7 EIGENSCHAFTEN



### I. Maximale Verwendung der Asche/Haare. **Bis zu 99,99%.**

Es wäre falsch zu sagen, dass 'ein Erinnerungsdiamant zu 100% aus Asche hergestellt wird.' Für eine Diamantbestattung in Deutschland wird immer ein mikroskopisch kleiner Diamant als Keimkristall benötigt, aus dem sich der Erinnerungsdiamant entwickeln kann. Allerdings ist LONITÉ in der Lage, Erinnerungsdiamanten herzustellen, die zu 99,99 % aus dem Kohlenstoff menschlicher Asche oder Haaren bestehen.

### II. Natürlicher Diamant-Samen.

#### **Keine künstlichen CVDs.**

Ein Diamant-Samen ist ein mikroskopischer Diamant, der als Grundlage für den daraus wachsenden Erinnerungsdiamanten dient (Keimkristall). Die Kohlenstoff-Atome (aus der Asche/dem Haar) heften sich dann unter enormem Druck daran und beginnen zu kristallisieren. Als Diamant-Samen verwendet LONITÉ ausschließlich die besten 0,1% einkristallinen Naturdiamanten anstelle von CVD-Diamanten (Chemical Vapour Deposition = chemische Gasphasenabscheidung).

### III. Type IIb:

#### **Das Beste unter den 0,1%.**

Die LONITÉ Diamanten in Blau und Rein Farblos™ sind Typ IIb Diamanten. Dies bedeutet, wenn diese Diamanten mit einem Infrarot-Spektrometer untersucht werden, zeigen sie eine bemerkenswerte Absorption der roten Farbe des sicht-baren Spektrums. LONITÉ Typ IIb Erinnerungsdiamanten sind visuell optisch von den wertvollsten 0,1% der Naturdiamanten nicht zu unterscheiden. Doch sie haben eine viel wertvollere Herkunft als die natürlichen Diamanten dieses Typs denn sie stammen von Ihren Liebsten ab.



### IV. Keine Schwermetalle (0,00%).

#### **100% Sicher.**

LONITÉ Erinnerungsdiamanten sind frei von Blei (Pb), Quecksilber (Hg), Wismut (Bi) und Natriumbromid (NaBr). Außerdem verwendet LONITÉ natürliche und medizinisch sichere Mittel, um die Asche zu reinigen. Im gesamten Herstellungsprozess von LONITÉ werden keine Schwermetalle (0,00%) verwendet.



### V. Keine künstlichen Farbstoffe (0,00 %).

#### **Natürliche Farben.**

LONITÉ stellt farbige Diamanten aus Asche her, indem es ihnen eine spezielle Wachstumsumgebung bietet, anstatt künstliche Farbstoffe mit den Diamanten zu mischen. Die künstliche Umgebung gibt lediglich eine Basis für die Farbgebung vor. Die endgültige Farbe hängt dann von der Zusammensetzung der Stoffe in der Asche ab. Jeder Diamant hat eine einzigartige Farbe. Keine zwei Diamanten sind komplett identisch.

### VI. Absolute Reinheit (4N).

#### **Die wesentlichen 99,99 %**

LONITÉ Erinnerungsdiamanten enthalten mindestens 99,99% reinen Kohlenstoff. Verunreinigungen führen zu Diamantfehlern. Manchmal zerbrechen dadurch zum Beispiel die Diamantkristalle. Die Herstellung von Diamanten aus Asche über die Hochdruck-Hochtemperatur-Diamantsynthese (HPHT) kann effektiv nur mit den reinsten Formen von Kohlenstoff erreicht werden.

### VII. 18% und 3% des menschlichen Körpers.

#### **Positive Lebenselemente.**

Carbon [C] accounts for 18% of the human body; nitrogen [N] accounts for 3%. Both are essential for proteins (with amino acids) and DNA. The carbon purification system can leave either nitrogen or boron (related with metabolism of calcium) within the growing foundation, leading to an amber or blue colour. The diamond grows into Purely Colourless by keeping carbon and removing all other elements.



IIb





PART III

KATALOG

# DER DIAMANT



## Rein und Farblos

Der farblose Einäscherungsdiamant hat die höchste Reinheit (4N-Reinheit-99,99 %) von Kohlenstoff und ist frei von anderen Elementen oder Verunreinigungen.



## Schwarz

Der schwarze Diamant ist seit jeher ein Symbol für Romantik und ewige Liebe und steht für die Reinheit und Kostbarkeit der Liebe, die anziehend und erstrebenswert ist.



## Natürlicher Bernstein

Bernsteinfarbene Diamanten sind die grundlegendste Farbwahl. Er ist ein Symbol des Adels und vermittelt ein Gefühl von Opulenz und Pracht, das ein würdevolles und außergewöhnliches Temperament widerspiegeln kann.



## Grünlich-gelb

Der grünliche Diamant ist ein natürlicher Hoffnungsträger und symbolisiert Leben, Harmonie, Vitalität und Überfluss.

## Rosa

Rosafarbene Diamanten sind kristallklar und haben eine zartrosa Farbe. Ihr frisches und anmutiges Aussehen verleiht ihnen eine elegante und lebendige Ausstrahlung und symbolisiert so die Süße der Liebe.



## Blau

Blaue Diamanten haben einen edlen Touch, sind schlicht aber elegant und symbolisieren Geheimnis, Weisheit, Reichtum und Freiheit.



## Rot

Der rote Diamant ist der seltenste aller fancy-farbigen Diamanten. Er wird aus bernsteinfarbenen Diamanten weiterverarbeitet und ist wegen seiner prächtigen, lebhaften Farbe hoch geschätzt und steht für Stärke und Mut.





# SCHLIFF

Sie können sich nicht entscheiden?

Lassen Sie die Diamanten entscheiden.

Jeder Erinnerungsdiamant wächst auf seine einzigartige Weise. Die Wahl des optimalen Diamantschliffs, also um ein maximales Karatgewicht zu erhalten, entscheidet sich an hand der Form des Rohsteins.

Ferner bieten wir Ihnen 25% Rabatt auf die ungeschliffenen Diamanten (ab 0,35 Karat).

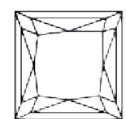

Prinzess

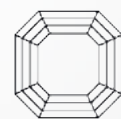

Asscher



Marquise



Brilliant



Birne



Oval

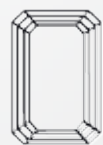

Smaragd



Cushion



Herz

# Größen

Das Gewicht eines Diamanten wird in Karat (ct) angegeben. 1 Karat entspricht 0,2 Gramm.





## DER SCHMUCK



## HERZ

Manchmal sieht das Herz, was für das Auge unsichtbar ist. Herzförmige Diamanten stellen eine brillante Idee dar, jemanden in Ihrem Herzen zu tragen. Dies ist ein einzigartiges und unverwechselbares Symbol der Liebe.



## DREISTEINIGER DIAMANTRING

Der ultimative Diamant mit verwobenem, wunderschönem Glanz, der an Ihrem Finger glänzt. Die Eleganz, Qualität und Raffinesse eines klaren, farblosen Diamanten im Smaragdschliff ist das perfekte Geschenk, um ein Leben lang Liebe zu versprechen. Um ein Leben lang Liebe zu versprechen.







## MOMENTO

Es gibt immer einen ganz besonderen Moment, den wir mit unseren geliebten Menschen teilen. Drücken Sie Ihren ganz besonderen Tag durch einen klassischen römischen Ziffernring aus.





## VERBINDUNG

Gemeinsame Zeit zu verbringen heißt auch immer, seine Seele zu teilen. Für alle Menschen, die Ähnlichkeit-en zu schätzen wissen und Unterschiede respektieren, stellt dieser Doppelkreis- Erinnerungsanhänger die unzerbrechliche Vereinigung zwischen zwei sich liebenden Menschen dar.



## SHINE

Du bist und warst immer mein Traum. Ich wünschte, ich könnte meine Träume aufzeichnen und sie mir später ansehen. Dieses einfache und effektive Design hält nicht nur den Diamanten an Ort und Stelle, sondern lässt auch den Stein in seiner ganzen Pracht erstrahlen.





## ROSE

“Die Liebe pflanzte eine Rose und die Welt ist süß geworden.“ In diesen diamantenen Ohringen aus Roségold lebt Ihr geliebter Mensch mit Ihnen weiter und lässt Sie friedfertig über den Verlust hinwegwachsen.

## GLAUBE

Jeder braucht etwas, an dem er sich festhalten kann. Lasst uns dies als Aufforderung sehen, an uns selbst und an andere zu glauben. Dieser langjährige Kundenliebling ist Ausdruck von Glauben und Hingabe. Es schenkt Ihnen täglich Kraft aus dem friedvollen Himmel.







## OMPHALOS

“Ich liebe dich, weil sich das Universum mir geholfen hat, dich zu finden.“ Sein modernes und schickes Design umschließt den Diamanten entlang der dünnen Metallspitze. Die Einstellung der Lünette ist die sicherste Befestigung für die Steine. Sie schützt auch den Diamanten besser als andere Schmuckeinfassungen.







PART IV

**BESTELLVORGANG**

# BESTELLVORGANG

## Auftragserteilung

Kontaktieren Sie uns für das aktuelle Preis- und Bestellformular. Drucken und füllen Sie das Bestellformular aus. Nach- dem Ihre Bestellung bestätigt wurde, erhalten Sie folgende Unterlagen:

- Eine Bestell-ID zur Identifizierung und Nachverfolgung der einzelnen Prozessschritte.
- Ein kostenloses Set für die Asche-Einreichung mit verschließbaren Behältern.

## Asche-Einreichung

Bitte beachten Sie, dass der Versand von menschlicher Asche in Deutschland nur durch einen Bestatter oder ein Krematorium erfolgen darf. Selbstverständlich arbeiten wir dafür mit dem Bestatter Ihrer Wahl zusammen. Un-ser lokaler Kundendienst wird Ihnen die detaillierten Informationen und Besonder- heiten zum Ver- sand der Asche oder der Haare mitteilen.

Die erforderliche Menge an Haar/Asche, unabhängig von der Diamantgröße:

- Haare 10 g
- Kremationsasche 200 g
- Eingäscherte Knochen 300 g

## Zahlung

Mit Bestätigung des Auftrages erhalten Sie eine Rechnung über 50% der Gesamtkosten, die umgehend beglichen werden sollte. Die andere Hälfte wird dann mit Fertigstellung des Diamantens fällig. Mit Erhalt der zweiten Zahlung wird der Diamant verschickt. Akzeptierte Zahlungsmethoden sind:

- Banküberweisung Credit card

# PERSONALISIERTER SERVICE

## Transparenter Prozess

### Fotos der Zwischenschritte

Die Asche Ihrer Liebsten für eine Schweizer Diamantbestattung weg zu senden, kann ein sehr emotionales Ereignis sein. Uns ist es daher sehr wichtig, dass Sie sich so beteiligt und verbunden wie möglich fühlen. Wir bieten Ihnen daher die Möglichkeit, ein kleines Foto oder Andenken mit der Asche mitzusenden. Dieses legen wir dann bei den wichtigen Prozessschritten daneben, fotografieren dies und senden Ihnen die Fotos zu.

### ID-Tracking

Sie erhalten einen einzigartigen LONITÉ ID-Tracking Code, mit dem Sie zu jeder Zeit genau feststellen können, an welcher Stelle des Prozesses Ihr Diamant sich derzeit befindet.

## Laserbeschriftung



Sie können Ihrem Erinnerungsdiamanten auch einen Namen geben. Nachdem der Diamant erstellt wurde, können wir ihn mit Worten oder einer Phrase auf dem Diamantgürtel personalisieren.





THE  
HUFFINGTON  
POST

“Es sind die Geschichten der LONITÉ Kunden, die mich am meisten bewegen”

International  
Business  
Times

“LONITÉ, der führende Anbieter für Diamant Bestattungen”

“LONITÉ, a company specialises in turning the dead into diamonds.”

BuzzFeed

“Der Lonité Erinnerungsdiamant ist eine warme Hommage an Ihren kostbaren Liebsten”



THE CHRISTIAN POST

“Die LITE AG ist der Pionier dieser (Erinnerungsdiamant)-Technologie”

“LONITÉ AG, weltweit führend in der Erinnerungsdiamant-Technologie”



“Lonité, ein Schweizer Unternehmen, das sich auf Erinnerungsdiamanten spezialisiert hat”



boredpanda

“Jeder Diamant ist einzigartig.”



## MEDIA HIGHLIGHTS

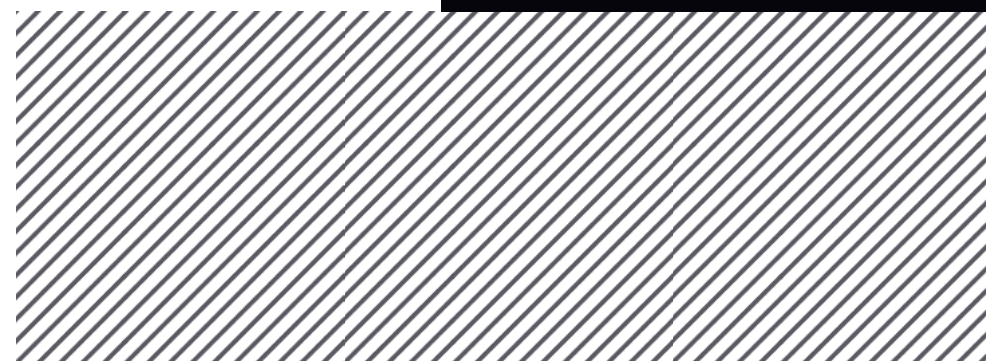



# KONTAKT



## Tracy Highway

Ich habe selbst meinen Vater verloren und ich bin froh, dass ich unseren Kunden ein Stück weit bei ihrer Trauer helfen kann. Ich hoffe, es geht ihnen besser, wenn sie ihre Lieben in Form eines Diamantens immer bei sich tragen können.



## Christel Groenewald

Ich liebe es, Menschen in Not zu helfen und ich bin tief berührt von Ihren Liebesgeschichten.



## Damian Vega

Die Zusammenarbeit mit unseren Kunden basiert auf vollstem Vertrauen. Wenn es um das Andenken Ihrer Angehörigen geht, verbinden wir unsere verständnisvolle Beratung mit unserer Fachkompetenz, grösster Aufmerksamkeit und Zuverlässigkeit.

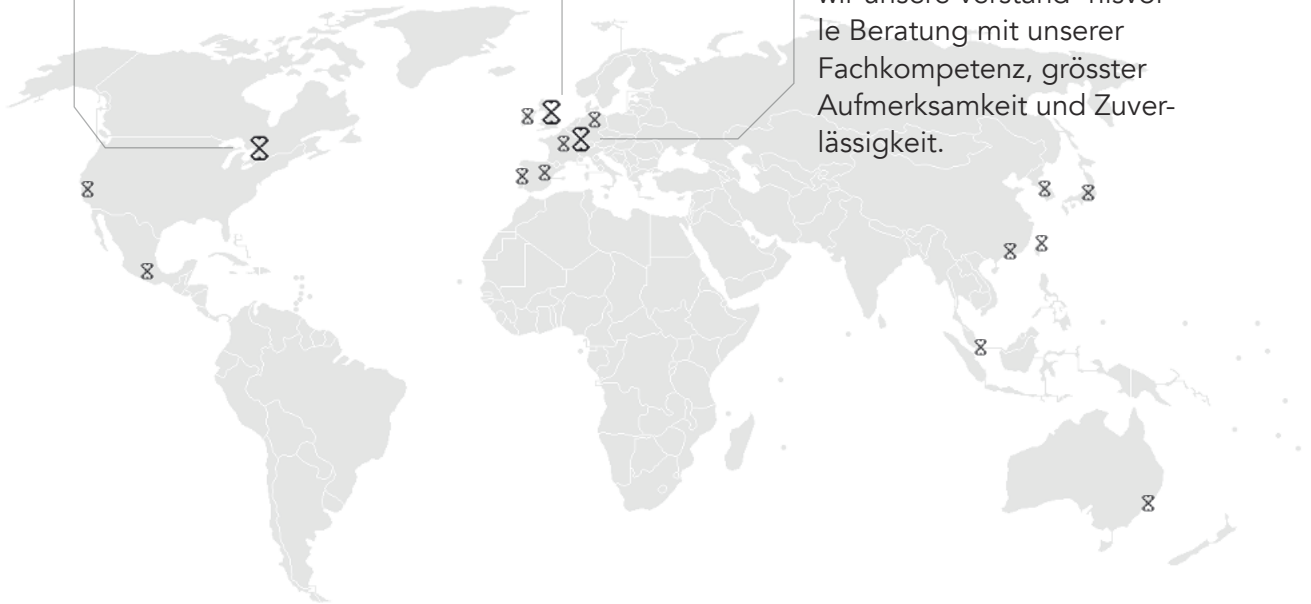

Email

[info@lonite.com](mailto:info@lonite.com)

Web

[www.lonite.com](http://www.lonite.com)

Adresse

Bahnhofstrasse 10, CH 8001 - Zürich



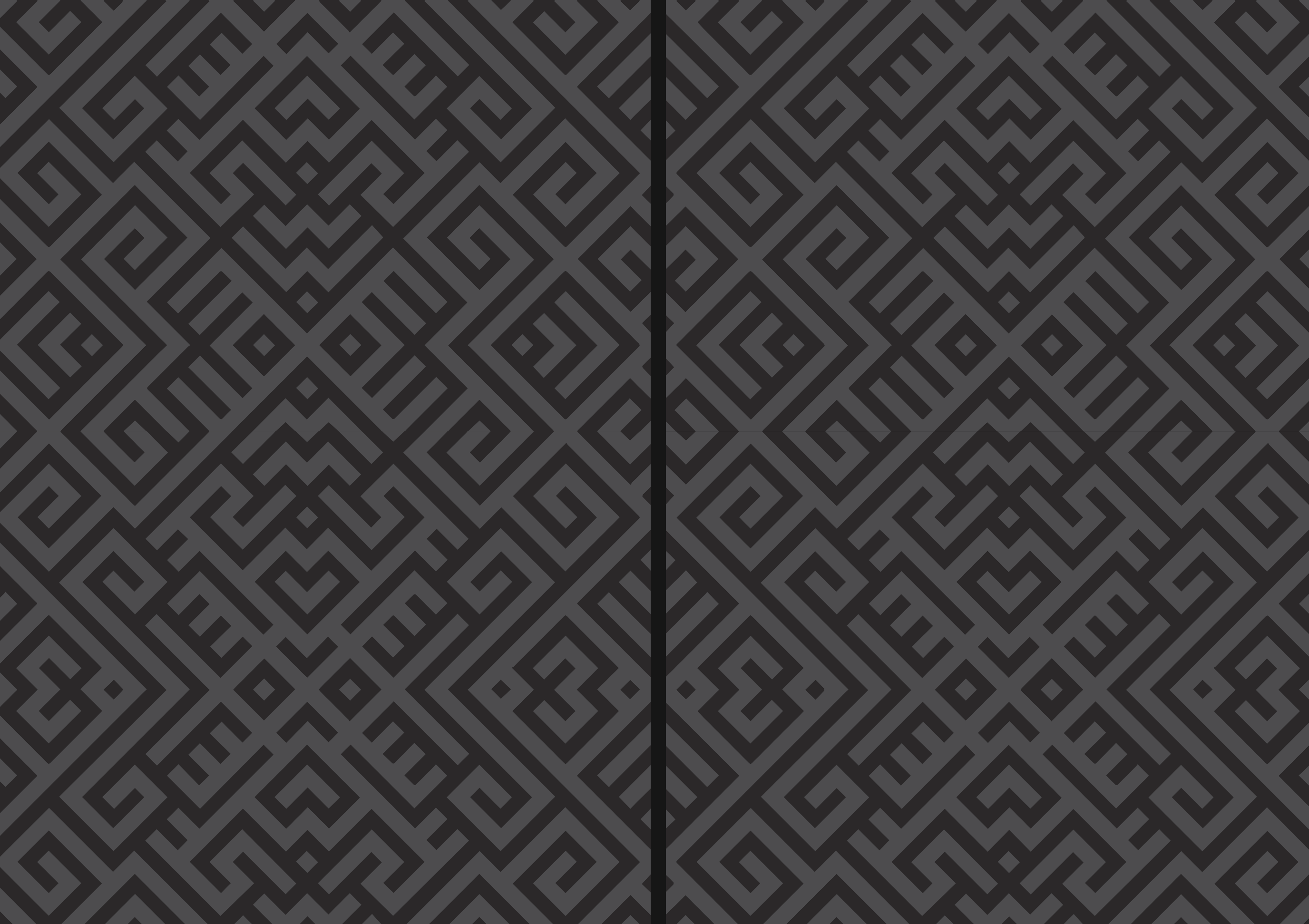

LONITÉ AG

